

Edificio	Taller: nombre y referencia en el plano	Operaciones realizadas	Si procede, clase de BPM: A, B, C o D	Referencia de la central de tratamiento de aire
	288 (27,03 m <sup>2</sup> )	Esclusa		CTA zona de lavado
	289 (230,85 m <sup>2</sup> )	Pasillo limpio		CTA 8
	269 (7,60 m <sup>2</sup> )	Sanitarios		CTA 8
I15 nivel 3	313 (11,53 m <sup>2</sup> )	Archivos	No clasificado	CTA aire nuevo
	333 (29,60 m <sup>2</sup> )	Pasillo		
	334 (16,04 m <sup>2</sup> )	Almac. de material		
	335 (21,30 m <sup>2</sup> )	Labo. 1	No clasificado	CTA 9
	336 (40,41 m <sup>2</sup> )	Labo. 2		
	341 (14,80 m <sup>2</sup> )	Cuarto técnico		
	3101 (7,73 m <sup>2</sup> )	Vestuarios masculinos		
	3104, 3104B, 3104A (15,26, 1,84, 1,84 m <sup>2</sup> )	Vestuarios masculinos		
	3105, 3105A, 3105B (17,44, 1,84, 1,84 m <sup>2</sup> )	Vestuarios femeninos		
	321 (21,31 m <sup>2</sup> )	Labo. 1		
	322 (23,85 m <sup>2</sup> )	Labo. 2		
	323 (20,87 m <sup>2</sup> )	Labo. 3		
	324 (20,87 m <sup>2</sup> )	Labo. 4		
	319 (25,00 m <sup>2</sup> )	Almac. de material		
	327 (37,58 m <sup>2</sup> )	Cuarto técnico		

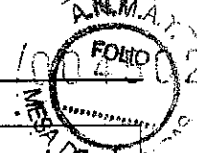



Edificio	Taller: nombre y referencia en el plano	Operaciones realizadas	Si procede, clase de BPM: A, B, C o D	Referencia de la central de tratamiento de aire
	313 (11,53)	Archivos Unidad Operacional de Controles Biológicos (UOCB)		
	332 (7,62 m <sup>2</sup> )	Laboratorio		
	396 (19,54 m <sup>2</sup> )	Sala de reuniones		
	395 (29,79 m <sup>2</sup> )	Sala de reuniones		
	3108, 3109 (13,84, 9,30 m <sup>2</sup> )	Vestuarios masculinos		
	3110, 3111 (39,53, 32,65 m <sup>2</sup> )	Vestuarios femeninos		
	343 (57,66 m <sup>2</sup> )	Oficina		
	344 (19,28 m <sup>2</sup> )	Oficina		
	345 (14,16 m <sup>2</sup> )	Oficina		
	346 (9,52 m <sup>2</sup> )	Labo. 1		
	347 (15,77 m <sup>2</sup> )	Labo. 2		
	348 (13,07 m <sup>2</sup> )	Labo. 3		
	349 (15,07 m <sup>2</sup> )	Labo. 4		
	350 (6,57 m <sup>2</sup> )	Local de almacenamiento		
	351 (10,09 m <sup>2</sup> )	Oficina		
	3101 (7,73 m <sup>2</sup> )	Vestuario masculino		



## C.3.3 Tratamiento del aire

## Edificio I15: UNIDAD OPERACIONAL DE CONTROLES BIOLÓGICOS

Referencia de las centrales	Volumen de aire insuflado en m <sup>3</sup> /h y % de aire reciclado	Eficacia de la filtración en %				Número de renovaciones por hora	Número de talleres ventilados por cada central
		Etapas 1	Etapas 2	Etapas 3	Etapas 4		
Nivel 2 CTA 06 CIAT GI	21.818 m <sup>3</sup> /h todo aire nuevo	Filtro G4 ≥90 %	Filtro F8 ≥90 %	Filtro F9 ≥95 %	Filtro H10 ≥85%	Entre 15 y 20	18 Locales Unidad Operacional de Controles Biológicos
Nivel 2 CTA 07 CIAT GI	21.753 m <sup>3</sup> /h todo aire nuevo	Filtro G4 ≥90 %	Filtro F8 ≥90 %	Filtro F9 ≥95 %	Filtro H10 ≥85%	Entre 15 y 20	
Nivel 2 CTA 08 CIAT GI	16.500 m <sup>3</sup> /h 25% aire nuevo 75% aire regulado	Filtro G4 ≥90 %	Filtro F8 ≥90 %	Filtro F9 ≥95 %	Filtro H10 ≥85%	Entre 12 y 35	
Nivel 2 CTA A3	21.467 m <sup>3</sup> /h todo aire nuevo	Filtro G4 ≥90 %	Filtro F8 ≥90 %	Filtro H13 ≥99,95 %	Filtro U15 ≥99,9995%	Entre 15 y 20	4 locales Unidad Operacional de Controles Biológicos
Nivel 3 CTA aire nuevo	14.600 m <sup>3</sup> /h 100% aire nuevo	Filtro G4 ≥90 %	Filtro F8 ≥90 %	NA	NA	NA	Oficinas nivel 3 + 10 laboratorios nivel 3
CTA14	7.000 m <sup>3</sup> /h 10% aire nuevo 90% aire regulado	Filtro G4 ≥90 %	Filtro F8 ≥90 %	NA	NA	NA	Local 110

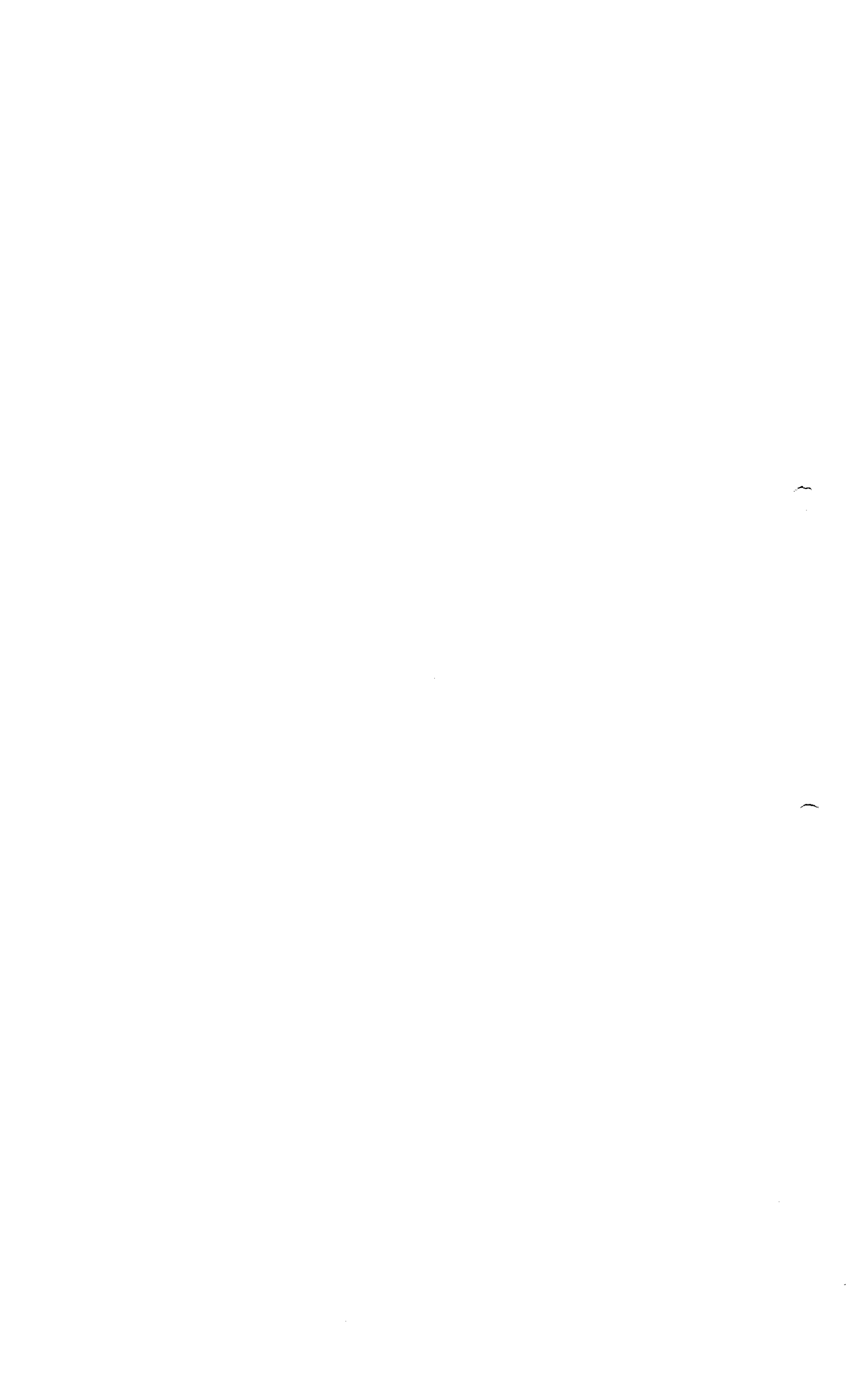



Lista de los planos simplificados de las centrales de ventilación	Archivo	Presentación
Esquema de principio CTA 06 edif. I15	I15__U600__SA06	01-CTA-A3
Esquema de principio CTA 07 edif. I15	I15__U600__SA07	01-CTA-A3
Esquema de principio CTA 08 edif. I15	I15__U600__SA08	01-CTA-A3
Esquema de principio CTA 09 edif. I15	I15__U600__SA09	01-CTA-A3
Esquema de principio CTA Aire nuevo edif. I15	I15__U600__SA12	01-CTA-A3
Esquema de principio CTA A3 edif. I15	I15__U600__SA14	01-CTA-A3
Presión en los locales	I15__F900__2__PL02	01-PR-A3
División de zona por contención	I15__F900__2__PL02	02-CONF-A3
División de zona por CTA	I15__F900__2__PL02	03-DZ-A3
Presión en los locales	I15__F900__3__PL02	05-PR-A3
División de zona por contención	I15__F900__3__PL02	04-CONF-A3
División de zona por CTA	I15__F900__3__PL02	03-DZ-A3

Información confidencial  
Página 13 de 24

ROXANA MONTEMILONE  
DIRECTORA TÉCNICA  
SANOFI PASTEUR S.A.

CHRISTIAN DOMINGUEZ  
APODERADO  
SANOFI PASTEUR S.A.

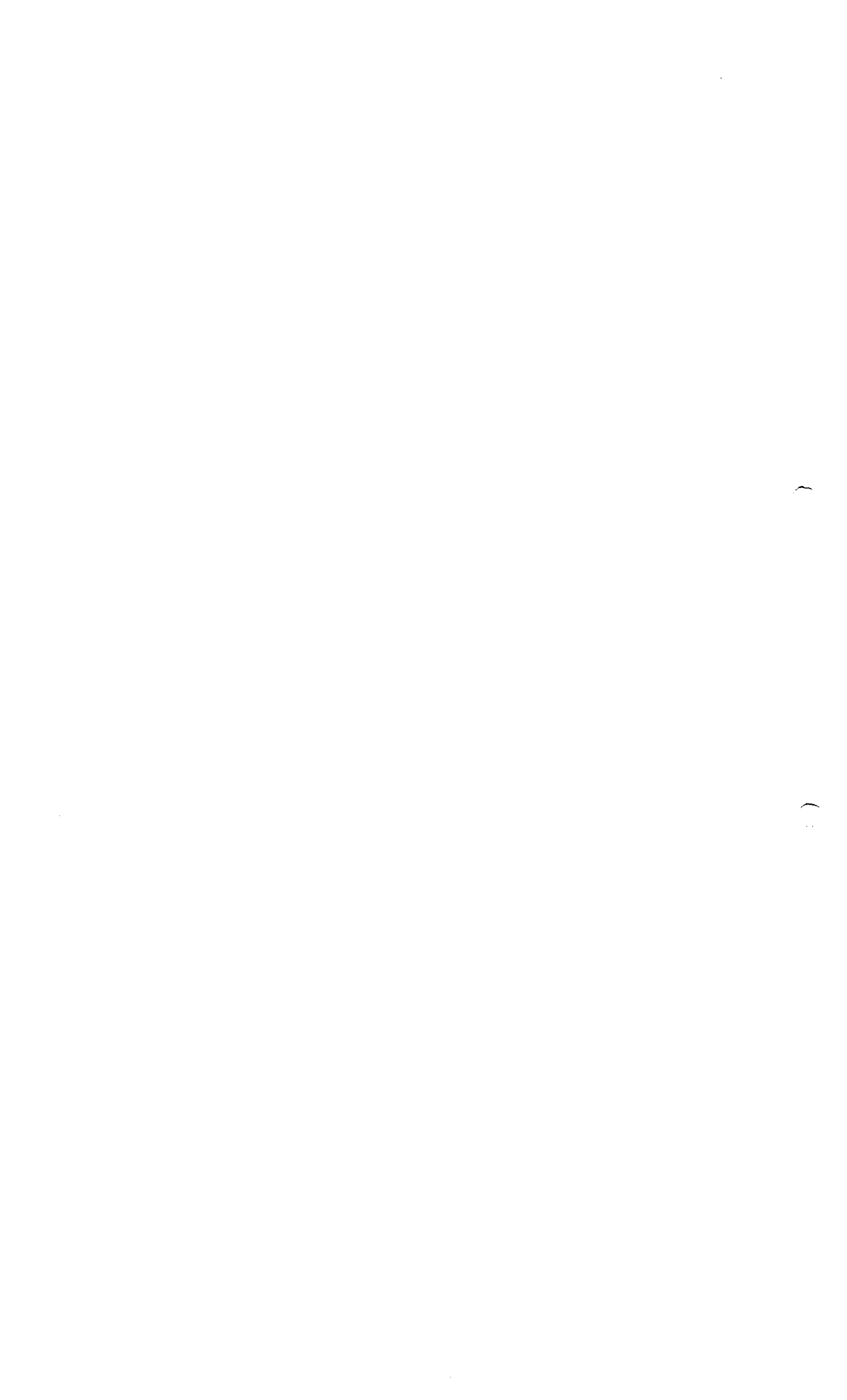

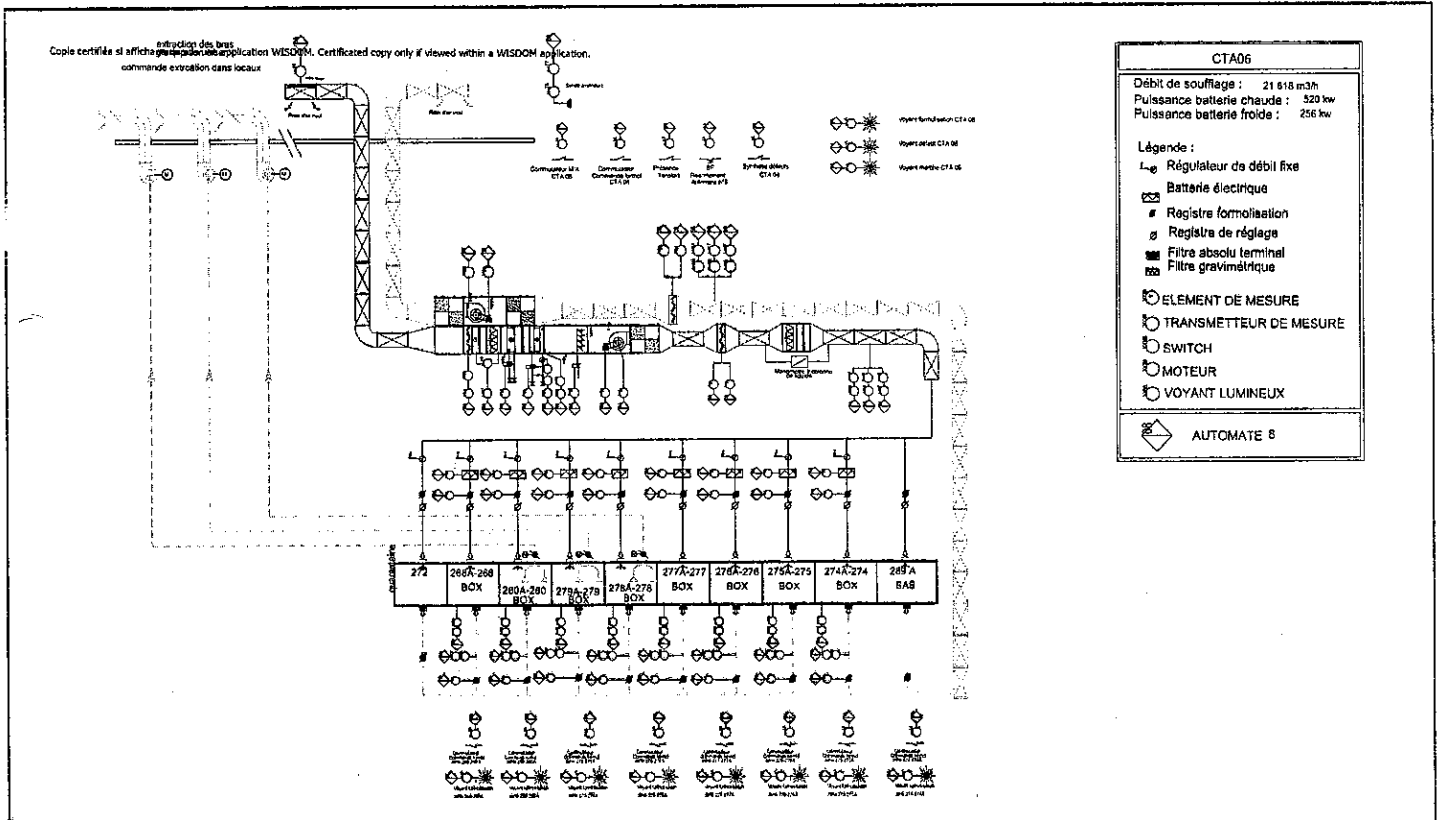

CTA06	
Debit de soufflage :	21 618 m <sup>3</sup> /h
Puissance batterie chaude :	520 kw
Puissance batterie froide :	256 kw
Légende :	
⌋	Régulateur de débit fixe
⊞	Batterie électrique
⊞	Registre formolisation
⊞	Registre de réglage
⊞	Filtre absolu terminal
⊞	Filtre gravimétrique
⊞	ELEMENT DE MESURE
⊞	TRANSMETTEUR DE MESURE
⊞	SWITCH
⊞	MOTEUR
⊞	VOYANT LUMINEUX
⊞	AUTOMATE 8

Date	Modifié par	Approuvé par	Objet	Date	Objet
14 Oct 2010	B. DAVID	F. MARC	Conception	20 Oct 2010	ESCOPIET Damien
06 May 2008	B. DAVID	F. MARC	Conception		

Bâtiment : <b>115</b>	Sous - Bâtiment :	Niveau : <b>N/A</b>	Classe : <b>Master TQC BPF</b>
Discipline : <b>U Utilité</b>	Bous-Discipline : <b>800 HVAC</b>	Type de Plan : <b>SA Schéma Aéraulque</b>	
Objet : <b>CTA</b>	Schéma CTA		
Description : <b>CTA N°6 - Schéma de la zone - Quarantaine - Box - Sas</b>			
<b>sanofi pasteur</b>		Nom présent : <b>01-CTA-A3</b>	Echelle : <b>Sans</b> Format : <b>A3</b>
La division vaccins du Groupe sanofi-sintelabo.		N° ID Elec : <b>DRWFR_00001798</b>	N° Verif : <b>3.0</b>
SUREAU D'ETUDES SAINT-PIERRE, 1341 A, MARIEMME-BOY FRANCE 97400 LE ROULE		Tel : 01 73 31 01 00 Fax : 01 73 31 26 00	

  
**ROXANA MONTEMLONE**  
 DIRECTOR TÉCNICA  
 SANOFI PASTEUR S.A.

  
**CHRISTIAN DOMINGUEZ**  
 APODERADO  
 SANOFI PASTEUR S.A.

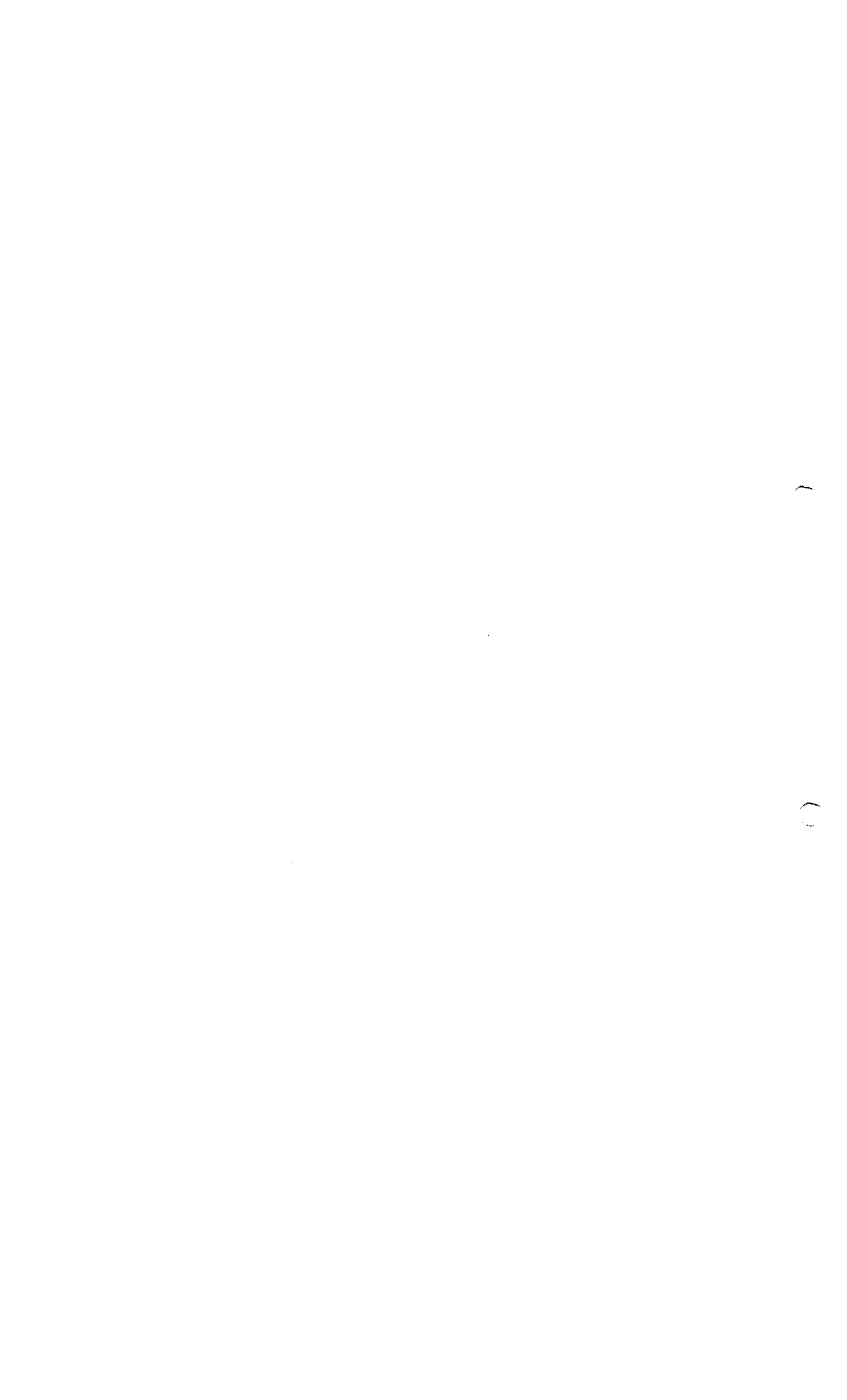

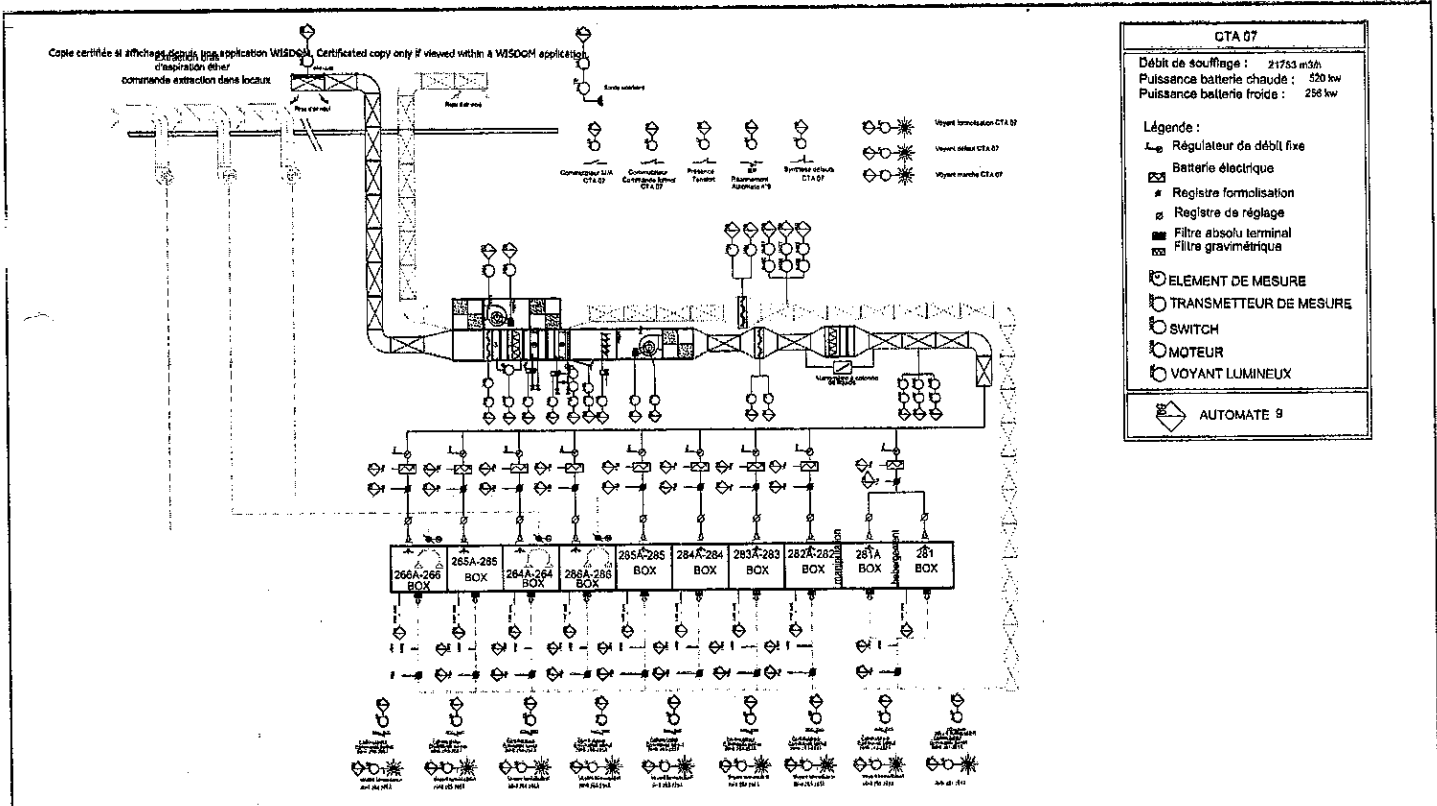

Modification: Modification du débit d'air et rajout de registres manuels boxes suite CGR2023004		EBOCFEY Damien		20 Oct 2010
3.0	14 Oct 2010	Approved	F. MARG	
1.0	09 May 2008			
Date	Initial	Resp. Révisé	Chargé de projet	Date Appr. / Date Indep.
Approuvé	ROHNEY Philippe	INGENIEUR		
Approuvé	FAURE Anne	RESPONSABLE PLATE FORME		
Approuvé	BERNARDIN Jean	ASSISTANT TECHNIQUE		
Approuvé	BARONIAN David	ASSISTANTE ADMINISTRATIVE		
Approuvé	CARBONELLI Pierre	CHARGE DETUDE		

Bâtiment	<b>I15</b>	Sevs - Bâtiment :	Niveau	<b>N/A</b>	Classe :	Master TQC BPF
Discipline	U Utilité	Sous-Discipline :	600 HVAC		Type de Plan :	SA Schéma Aérodynamique
Objet	CTA Schéma CTA					
Désignation	CTA N°7 - Schéma de la zone - Box - Hébergement - Manipulation					
<b>sanofi pasteur</b> La division vaccins du Groupe sanofi-aventis			N° de projet :		<b>01-CTA-A3</b>	
			N° de plan :		<b>DRWPR_00001797</b>	
BUREAU D'ETUDES 11, rue de Valenciennes 92000 NANTERRE FRANCE			N° de plan :		<b>115_U600_SA07</b>	
Tél : 01 27 27 91 00 Fax : 01 27 27 28 00			Echelle :		Sans	
CE PLAN EST LA PROPRIÉTÉ DE SANOFI PASTEUR. IL NE PEUT ÊTRE REPRODUIT, COMMUNIQUÉ OU DÉVIÉ EN TOUTE MANIÈRE SANS AUTORISATION PRÉALABLE.			N° Vert :		<b>3.0</b>	

  
**ROXANA MONTEMILONE**  
 DIRECTRICE TÉCNICA  
 SANOFI PASTEUR S.A.

  
**CHRISTIAN DOMINGUEZ**  
 APODERADO  
 SANOFI PASTEUR S.A.

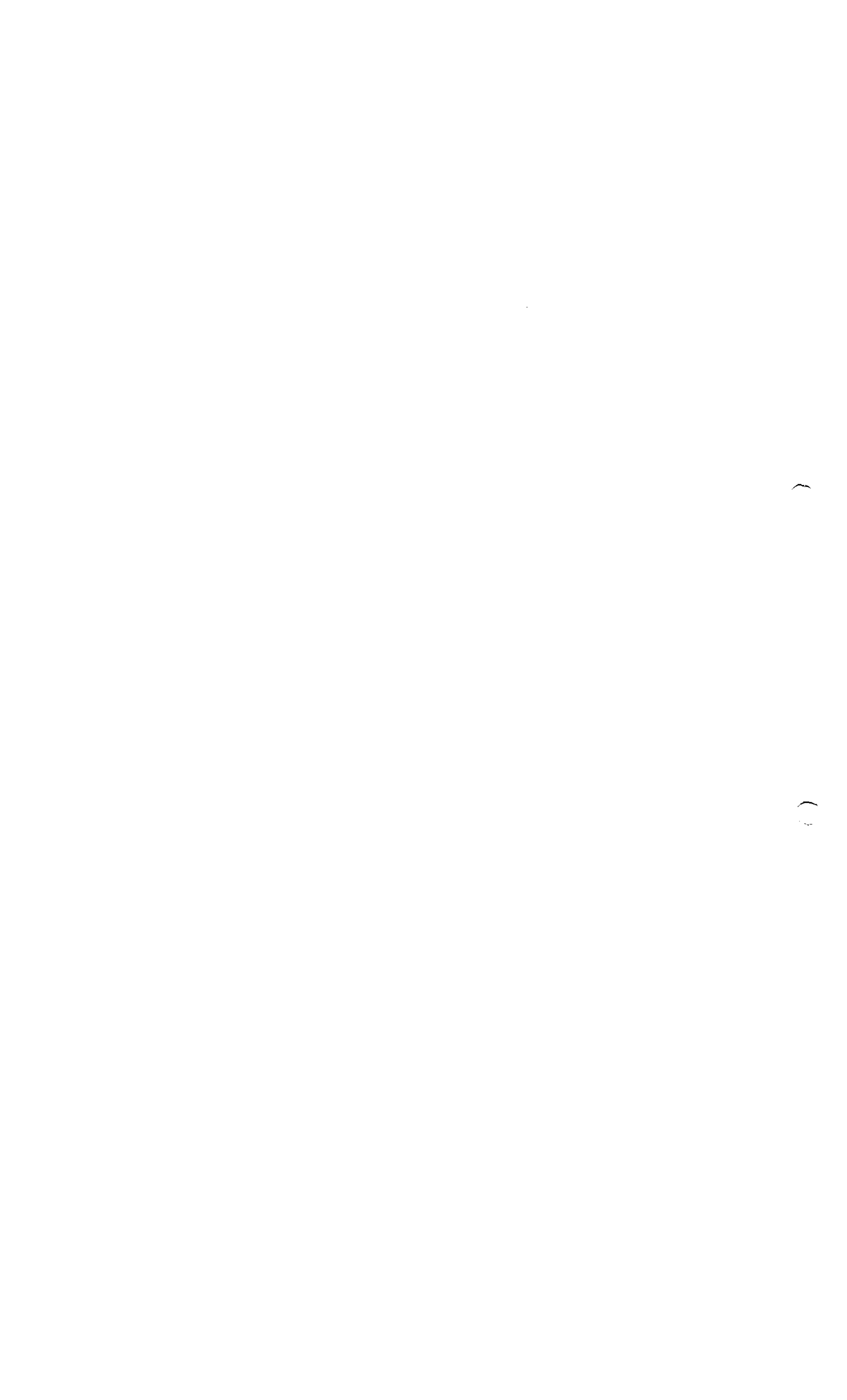

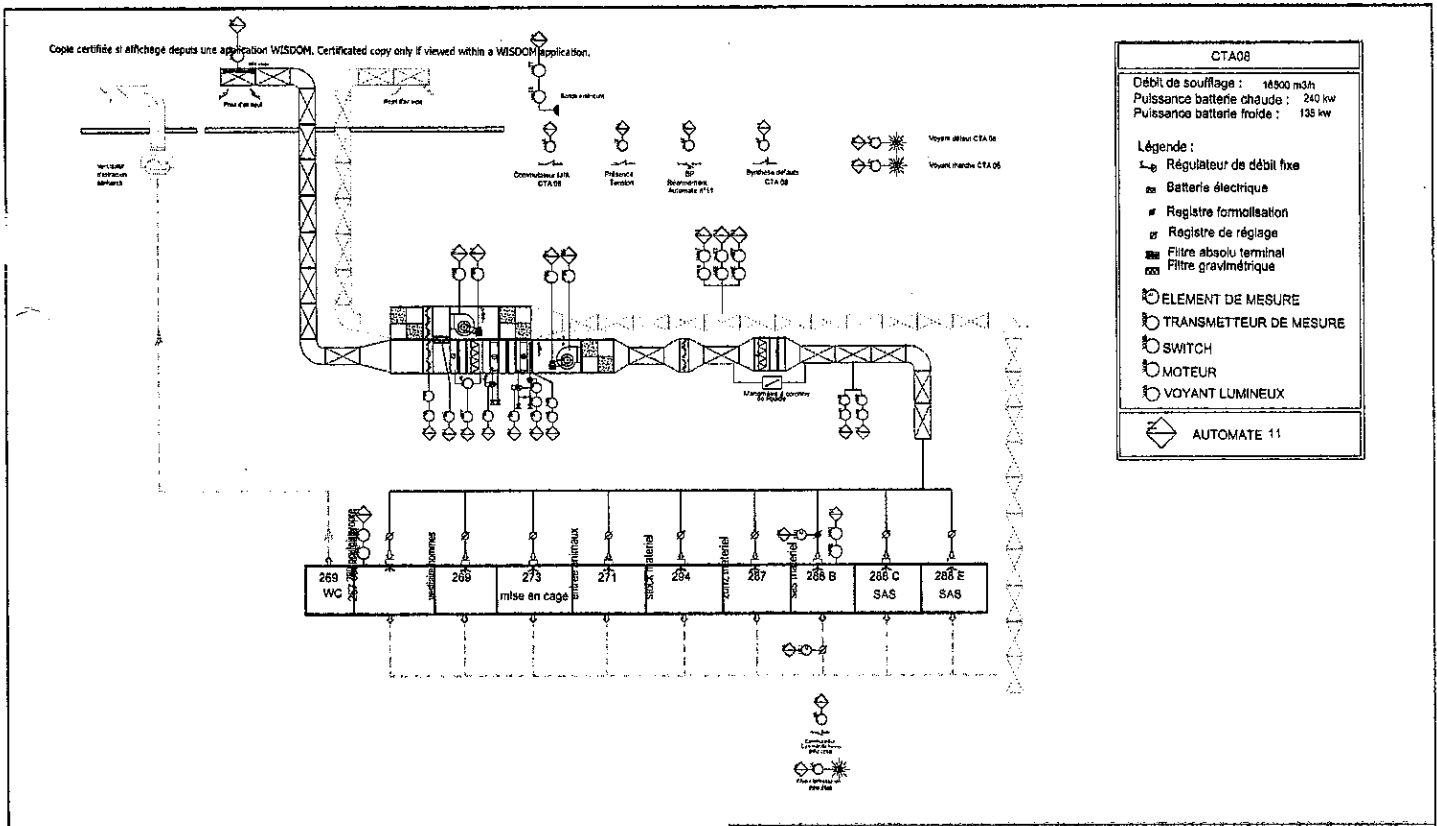

Date	Etat	Requ	Approuv	CoConcepteur	DATE HEURE	RAISON
20 Feb 2008	Approved					
05 May 2008		O. DAVID				

Bâtiment : <b>115</b>	Sols - Bâtiment :	Niveau : <b>N/A</b>	Classe : <b>Master TQC BPF</b>
Discipline : <b>U Utilité</b>	Sous-Discipline : <b>600 HVAC</b>	Type de Plan : <b>SA Schéma Aéraulique</b>	
Cal-Sous-Dts : <b>CTA Schéma CTA</b>			
Description : <b>CTA N°8 - Schéma de la zone - Couloir - Vestibulaire - Mise en Cage - Sas - Matériel</b>			
<b>sanofi pasteur</b>			
La division vacante du Groupe sanofi-sintelabo			
BUREAU D'ETUDES 1341 AL. MARCEL MERCIER 54290 MANDRY-LEZ-LEZ		Tél. 03 37 37 01 00 Fax 03 37 37 32 91	
Non prélevé : <b>01-CTA-A3</b>	Echelle : <b>Sans</b>	Format : <b>A3</b>	
N° ID Elec : <b>DRWFR_00001798</b>			
Non prélevé : <b>115_U600_6A08</b>	N° vers. : <b>2.0</b>		
CE PLAN EST LA PROPRIÉTÉ EXCLUSIVE DE SANOFI PASTEUR. IL NE PEUT ÊTRE REPRODUIT, COMMUNIQUÉ OU DIVULGUÉ À UN TITRE QUELCONQUE SANS AUTORISATION ÉCRITE			

  
**ROXANA MONTEMILONE**  
 DIRECTORA TÉCNICA  
 SANOFI PASTEUR S.A.

  
**CHRISTIAN DOMINGUEZ**  
 APODERADO  
 SANOFI PASTEUR S.A.

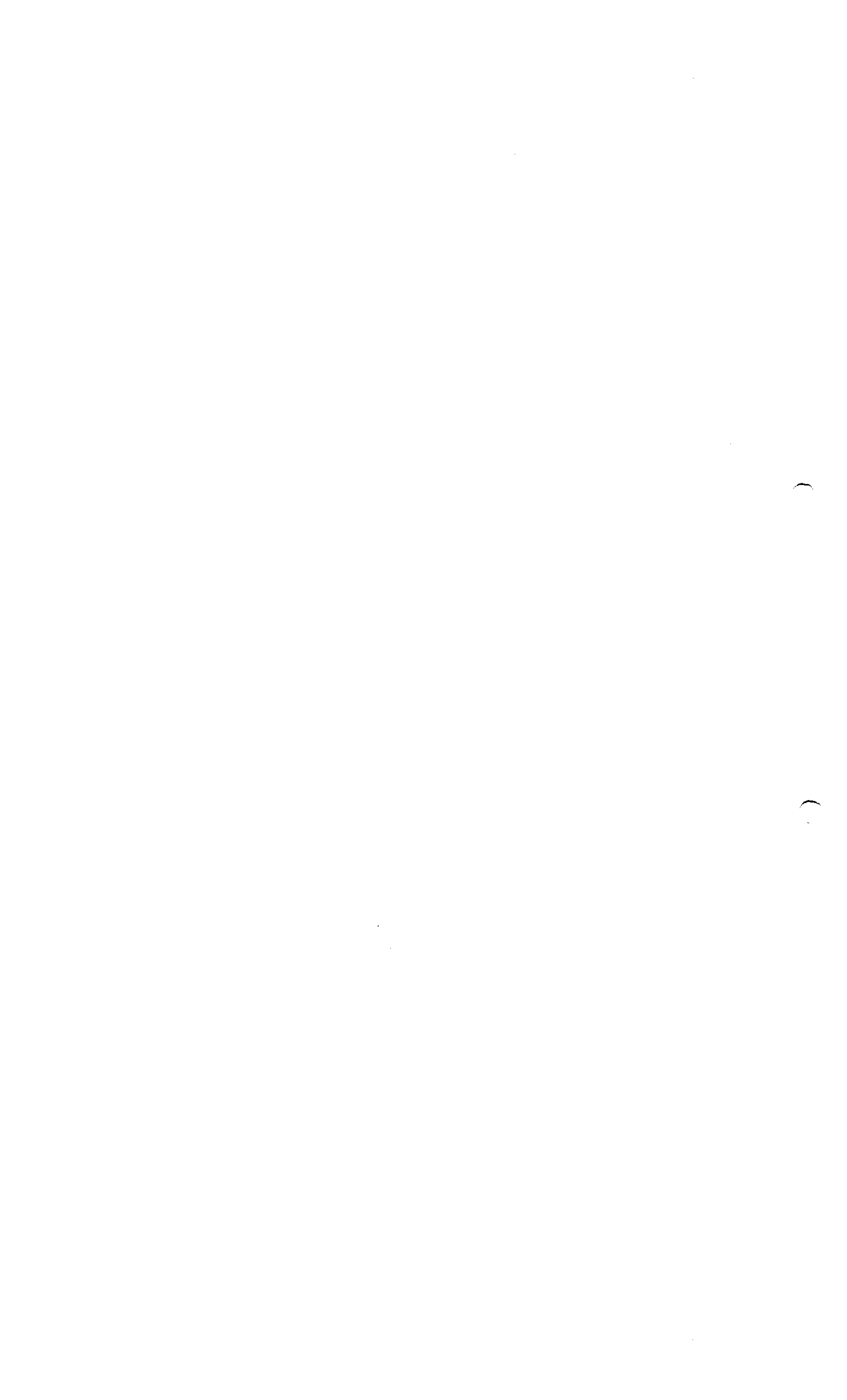

Copie certifiée si affichage depuis une application WISDOM. Certificated copy only if viewed within a WISDOM application.

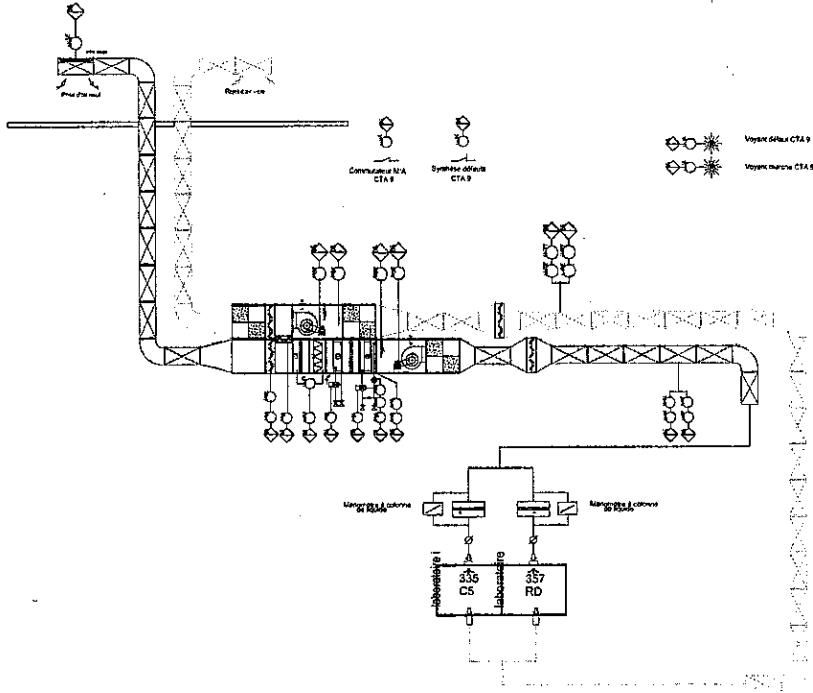

CTA 09 EST	
Débit de soufflage :	6 735 m³/h
Puissance batterie chaude :	117 kw
Puissance batterie froide :	70 kw
<b>Légende :</b>	
	Régulateur de débit fixe
	Batterie électrique
	Registre formalisation
	Registre de réglage
	Filter absolu terminal
	Filter gravimétrique
<b>ELEMENT DE MESURE</b>	
	TRANSMETTEUR DE MESURE
	SWITCH
	MOTEUR
	VOYANT LUMINEUX
	AUTOMATE 6

Modification : Mise à jour selon la norme Prodigé suite circuit de relecture.			
N°	Date	Statut	Approuvé
2.0	28 Feb 2008	Approved	
0.1	09 May 2008		

NOM	FONCTION	DATE - HEURE	RAISON
BOURCIER Jonathan	CONCEPTEUR	27 Feb 2008 10:10:18 ER	Approuvé de document
F. MARC	DESIGNATEUR	27 Feb 2008 08:16:18 ER	Approuvé de document
D. DAVID	RESP. AFFAIRE	20 Feb 2008 08:37:34 ER	Approuvé de document
BEAUBOIS Nabila	ASSISTANT TECHNIQUE	26 Feb 2008 09:44:54 ER	Approuvé de document
CARBONNELI SYLVIE	CHARGE SECURITE	26 Feb 2008 15:02:44 ER	Approuvé de document
CHAMBERY Gilles	ADJOINT D'ENGAGEMENT	26 Feb 2008 17:08:03 ER	Approuvé de document

Bâtiment : <b>115</b>	Sous - Bâtiment :	Niveau : <b>N/A</b>	Classe : <b>Master TQC BPF</b>
Discipline : <b>U</b>	U000000	Sous-Discipline : <b>600</b>	HVAC
Type de Plan : <b>SA</b>		Schéma Aéraulique	
Cet-Sous-Doc : <b>CTA Schéma CTA</b>			
Description : <b>CTA N°9 EST - Schéma de la zone - Laboratoire C6 - Laboratoire RD</b>			
<b>sanofi pasteur</b>			
La division vaccins du Groupe sanofi-aventis.			
NOM PRESENTIEL : <b>01-CTA-A3</b>		Echelle : <b>Sans</b> Format : <b>A3</b>	
N° ID Elec : <b>DRWFR_00001789</b>		N° Vers. : <b>2.0</b>	
NOM FICHIER : <b>115_U600_SA09</b>			
<small>BUREAU D'ETUDES CAMBRES MÉRISIER 1541 Av. Marcel MÉRISIER 63295 MARCY L'ÉTOILE</small>			
<small>Tel. : 01 37 37 01 00 Fax. : 01 37 37 39 91</small>			
<small>CE PLAN EST LA PROPRIÉTÉ EXCLUSIVE DE SANOFI PASTEUR. IL NE PEUT ÊTRE REPRODUIT COMMERCEL OU D'AUTRE MÈRE À MOINS D'ÊTRE RÉALISÉ EN SAISON SANS AUTORISATION ÉCRITE.</small>			

**ROXANA MONTEMILONE**  
 DIRECTOR TÉCNICA  
 SANOFI PASTEUR S.A.

**CHRISTIAN DOMINGUEZ**  
 APODERADO  
 SANOFI PASTEUR S.A.



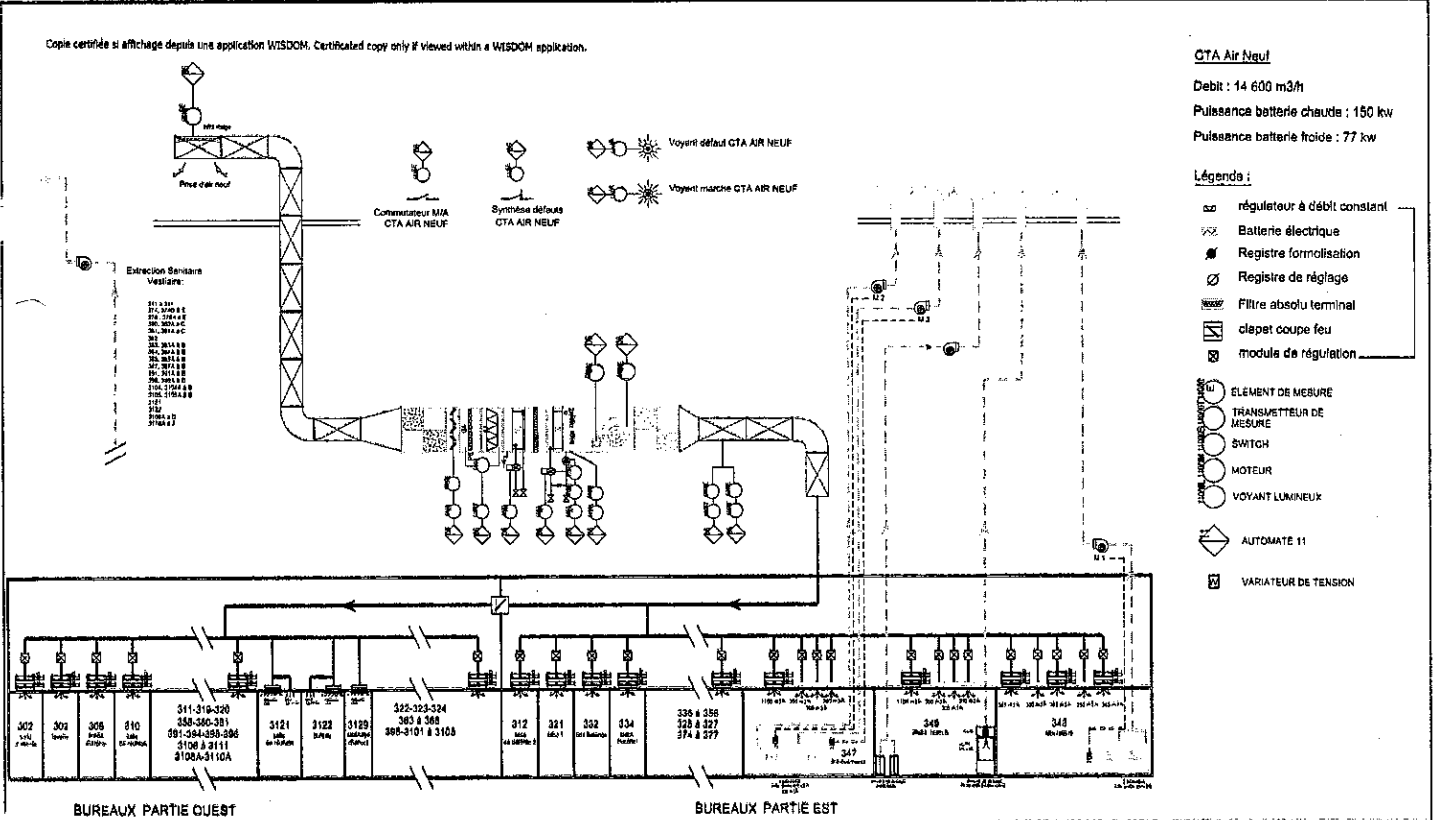

Modification : Mise à jour selon la norme Pródigo suite circuit de relecture.

3.0	23 Feb 2008	Approved		BOURCIER Jonathan	27 Feb 2008
1.0	10 May 2008	Approved	D. DAVID	F. MARO	
			Statut	Concepteur	Date Appr. / Date Inscrit

NOM	FONCTION	DATE - HEURE	RAISON
CONRET Stéphane	TECHNICIEN	23 Feb 2008 09:41:51 FR	Approuve ce document
PAULIE Karim	RESPONSABLE PLATE-FORME	28 Feb 2008 08:58:31 FR	Approuve ce document
BEAUBOIS Raphaëlle	ASSISTANT TECHNIQUE	24 Feb 2008 09:48:12 FR	Approuve ce document
PANCIURAN Nour	ASSISTANTE ADMINISTRATIVE	13 Feb 2008 10:08:02 FR	Approuve ce document
CARONNELI Sylvain	CHARGE CLTURE	28 Feb 2008 17:18:34 FR	Approuve ce document
First Approver	CHAMBERY Céline	27 Feb 2008 10:11:38 FR	Approuve ce document

Bâtiment : **115** Sous-Bâtiment : Niveau : **N/A** Classe : **Master TQC BPF**

Discipline : **U Utilité** Sous-Discipline : **800 HVAC** Type de PUA : **SA** Schéma Aéraulique

Objet-Sous-Objet : **CTA Schéma CTA**

Désignation : **CTA Air Neuf - Schéma de la zone - Laboratoire - Laverie - Prépa. réactifs**

**sanofi pasteur**  
 La division vaccine du Groupe sanofi-syntelabo

Non présent : **01-CTA-A3** Echelle : **Sans** Format : **A3**

N° ID Elec : **DRWFR\_00001802** N° vers : **3.0**

Nom Fichier : **115\_U800\_SA12**

CE PLAN EST LA PROPRIÉTÉ EXCLUSIVE DE SANOFI PASTEUR. IL NE PEUT ÊTRE REPRODUIT COMMERCELLEMENT NI COMMUNIQUÉ À AUTRE REPARTITION SANS AUTORISATION ÉCRITE.

*Roxana Montemilone*  
**ROXANA MONTEMILONE**  
 DIRECTOR GENERAL TÉCNICA  
 SANOFI PASTEUR S.A.

*Christian Dominguez*  
**CHRISTIAN DOMINGUEZ**  
 APODERADO  
 SANOFI PASTEUR S.A.

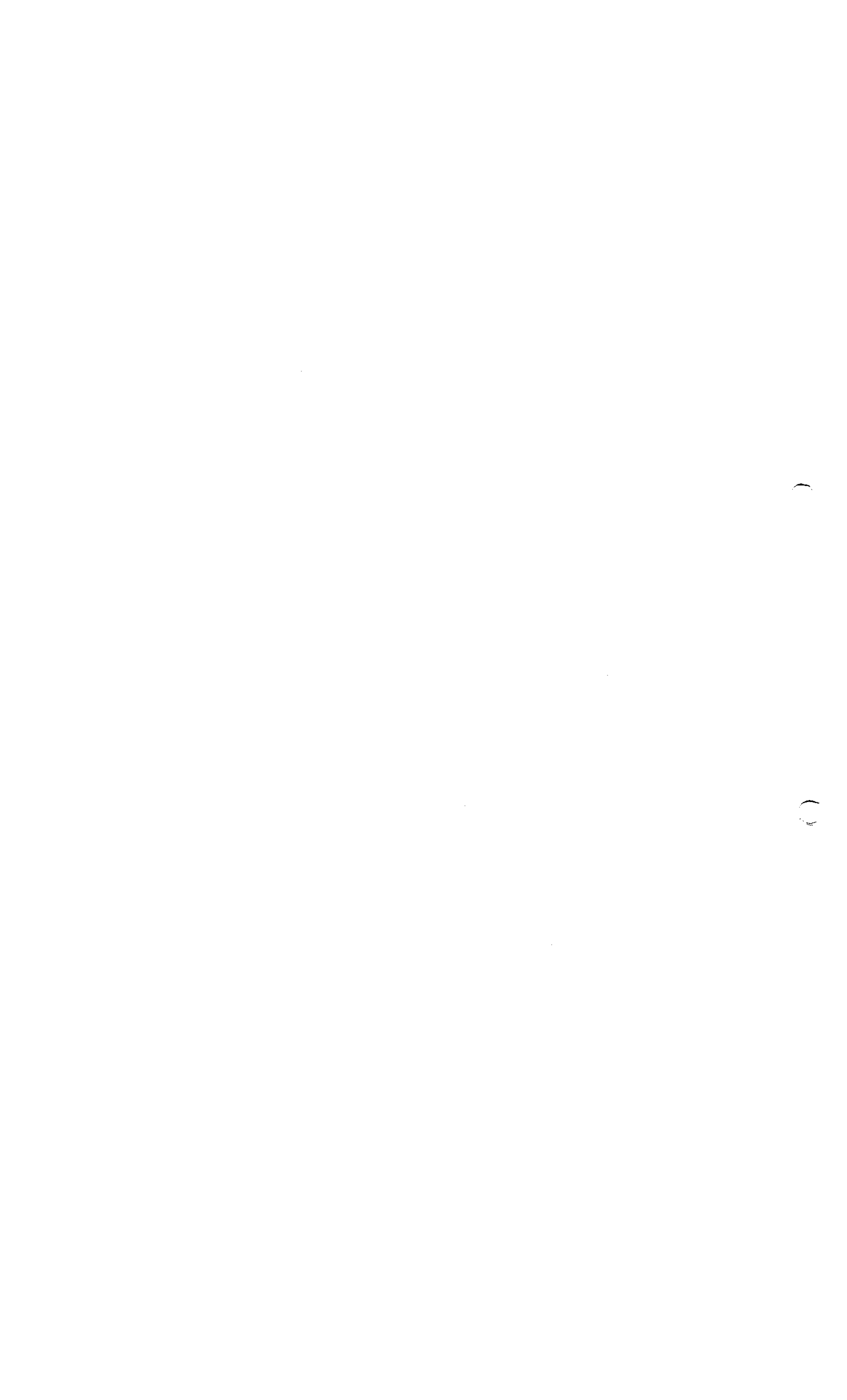





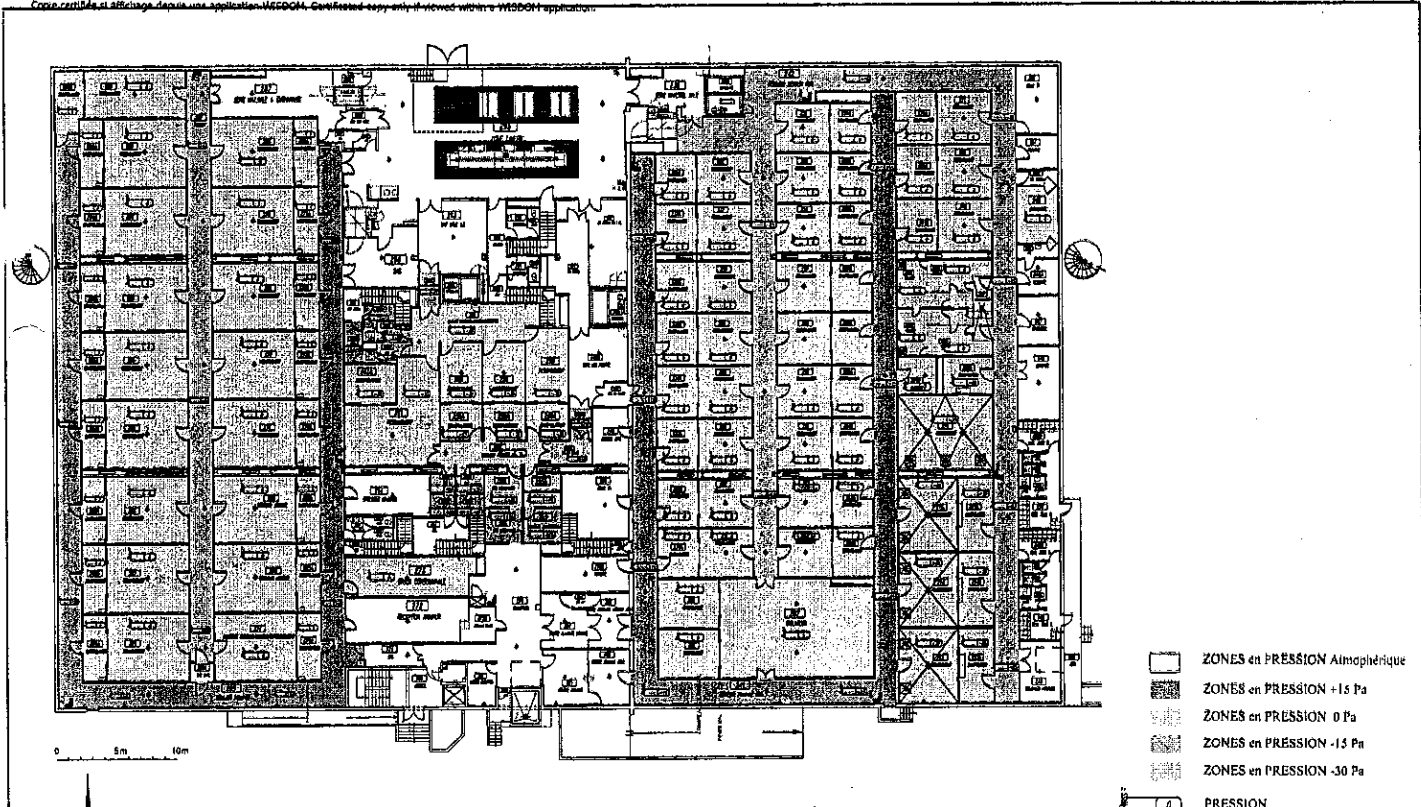

- ZONES en PRESSION Atmosphérique
- ZONES en PRESSION +15 Pa
- ZONES en PRESSION 0 Pa
- ZONES en PRESSION -15 Pa
- ZONES en PRESSION -30 Pa
- PRESSION

NO	DATE	STATUT	REVISION	REVISION	REVISION
4.0	04 Feb 2011	Approved			
0.1	26 Nov 1986				

NO	DATE	STATUT	REVISION	REVISION	REVISION
1	11 Feb 2011	Approved			
2	11 Feb 2011	Approved			
3	11 Feb 2011	Approved			

Bâtiment: <b>115</b>	Boite - Bâtiment:	Niveau: <b>1</b>	Classe: <b>Master TQC BPF</b>
Disciplin: <b>F Flux</b>	Sous-Discipline: <b>900 Flux-Contrôle</b>	Type de Plan: <b>PL</b>	Vue en Plan
Cat-Sous-Div: <b>PR Pression</b>	Description: <b>Pressions dans les locaux</b>		
<b>sanofi pasteur</b>		Num préaut: <b>01-PR-A3</b>	Echelle: 1/300 Formet: A3
La division vaccins du Groupe sanofi-sintelabo.		N° ID Elec: <b>DRWFR_00001415</b>	N° vers: <b>4.0</b>
SARL SANOFI PASTEUR S.A. - 11100 GENÈVE - SUISSE		CE PLAN ET LA PROJETÉ EXCLUSIVE DE SANOFI PASTEUR S.A. SE PEUT ÊTRE REPRODUIT OU COMMUNIQUÉ OU DIVERSEMENT UTILISÉ À L'ÉGARD DE TROISIÈME PARTI.	

*[Signature]*  
**ROXANA MONTEMILONE**  
 DIRECTORA TÉCNICA  
 SANOFI PASTEUR S.A.

*[Signature]*  
**CHRISTIAN DOMINGUEZ**  
 APODERADO  
 SANOFI PASTEUR S.A.



A.N.M.A.I.  
 FOLIO  
 00 512  
 MESA DE ENTRADAS

Copie certifiée et archivée depuis une application WISDOM. Certified copy only if viewed within a WISDOM application.

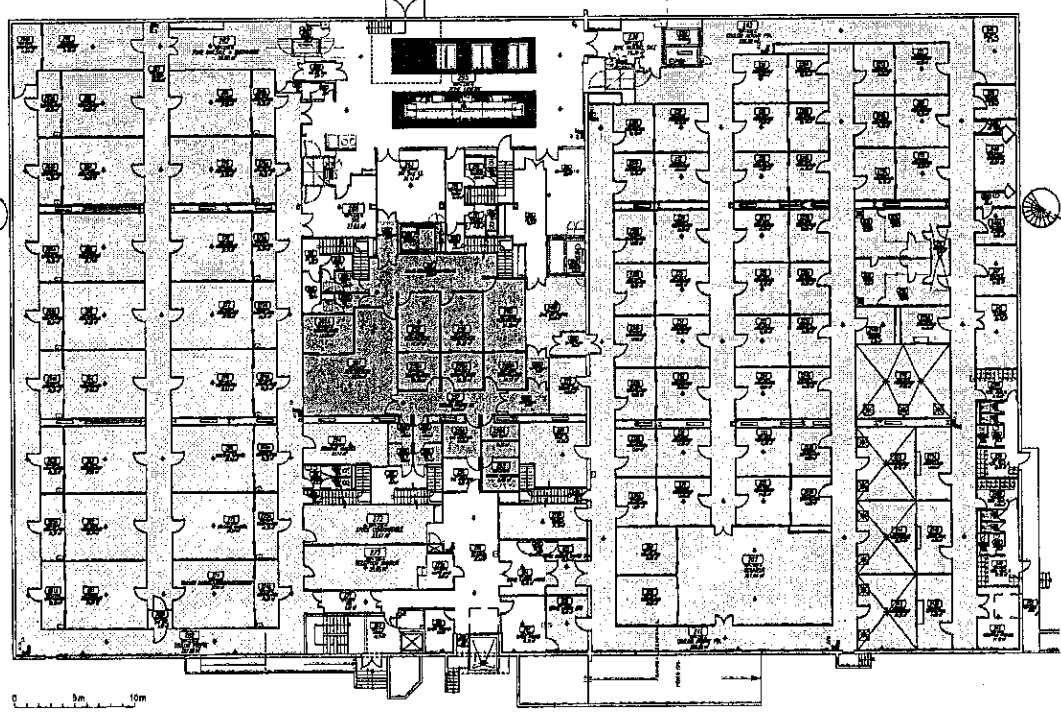

- Non Confinée
- Confinement A1
- Confinement A2
- Confinement A3

0 5m 10m



Modification : Rajout couleur pression dans les locaux 261 et 261A			
1.0	106 Feb 2011	Approved	FRONTERI BERNARD
0.1	28 Nov 1996		F-MARC
Date	Statut	Resp Affaire	Concedeur
		O DAVID	
NOM	FONCTION	DATE - HEURE	RAISON
GUNCHARD Nerya	ASSISTANT TECHNIQUE	08 Feb 2011 11:26:26 FR	Approuve ce document
LACOTE Vanessa	RESPONSABLE COP LABS	11 Feb 2011 09:13:00 FR	U'approve ce document
CHAMBERY Caline	ADJOINT DECARSEMENT	11 Feb 2011 10:13:24 FR	Je signe le document

Bâtiment : <b>115</b>	Sous - Bâtiment :	Niveau : <b>1</b>	Classe : <b>Master TQC BPF</b>
Discipline : <b>F Flux</b>	Sous-Discipline : <b>900 Flux-Contrôle</b>	Type de Plan : <b>PL</b>	Vue en Plan
Cat-Sous-Div : <b>CONF Confinement</b>			
Description : <b>Découpage des zones par confinement</b>			
<b>sanofi pasteur</b>		Nom présentiel : <b>02-CONF-A3</b>	Echelle : 1/300 Format : A3
La division vaccins du Groupe sanofi-aventis		N° ID Elec : <b>DRWFR_00001415</b>	N° vms : <b>4.0</b>
BUREAU DE CARTES CAMPUS SERRAVALLE 1361 - 20 - CANTON DE 15000 MARCQ-LESZOU		CE PLAN ET LA PROPRETE EXCLUSIVE DE SANOFI PASTEUR, A NE PAS ETRE REPRODUIT, COMMUNIQUE OU DIVERSEMENT A UN TITRE QUELCONQUE SANS AUTORISATION ECRITE.	

*[Signature]*  
 ROXANA MONTEMILONE  
 DIRECTORA TÉCNICA  
 SANOFI PASTEUR S.A.

*[Signature]*  
 CHRISTIAN DOMINGUEZ  
 APODERADO  
 SANOFI PASTEUR S.A.

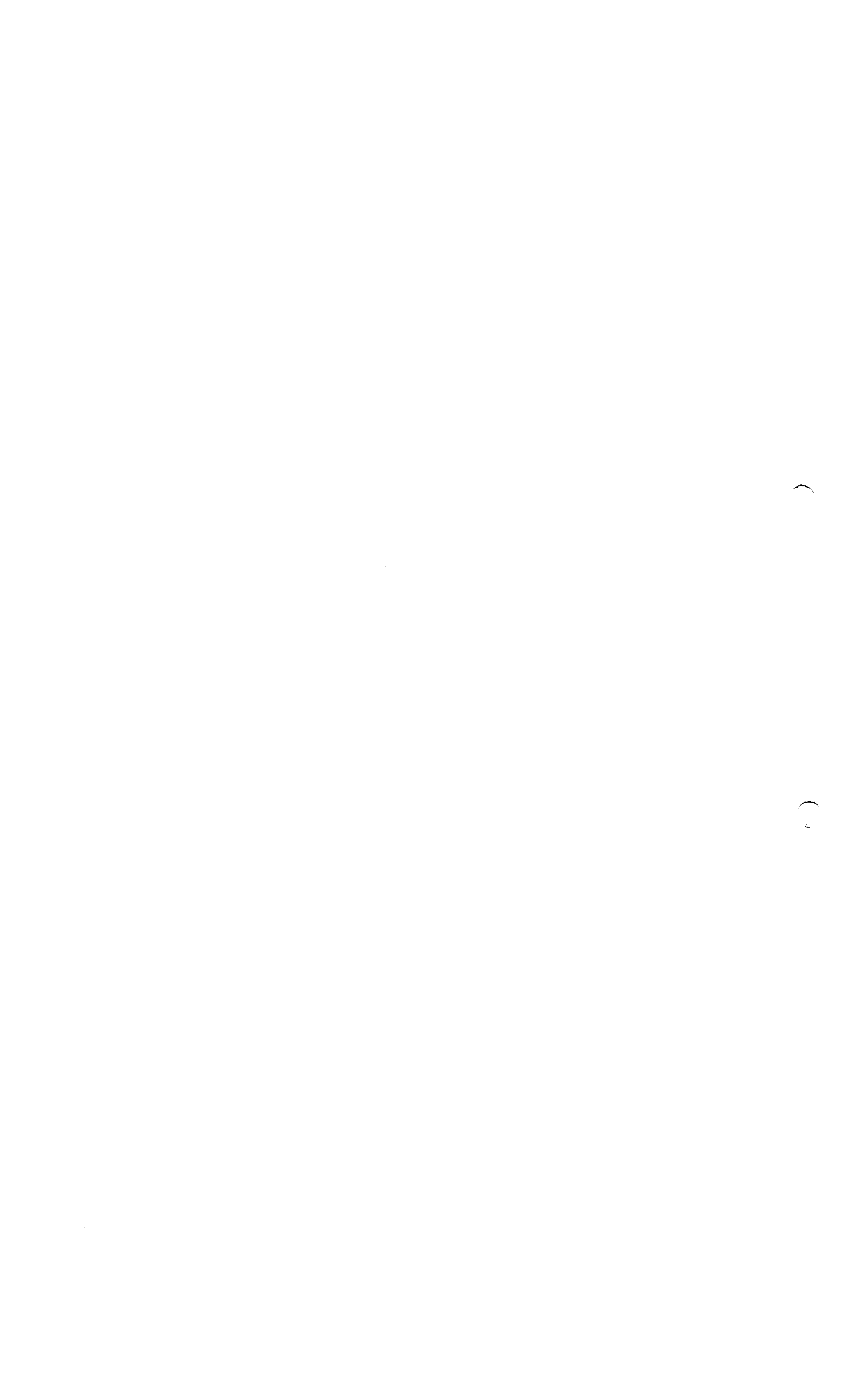



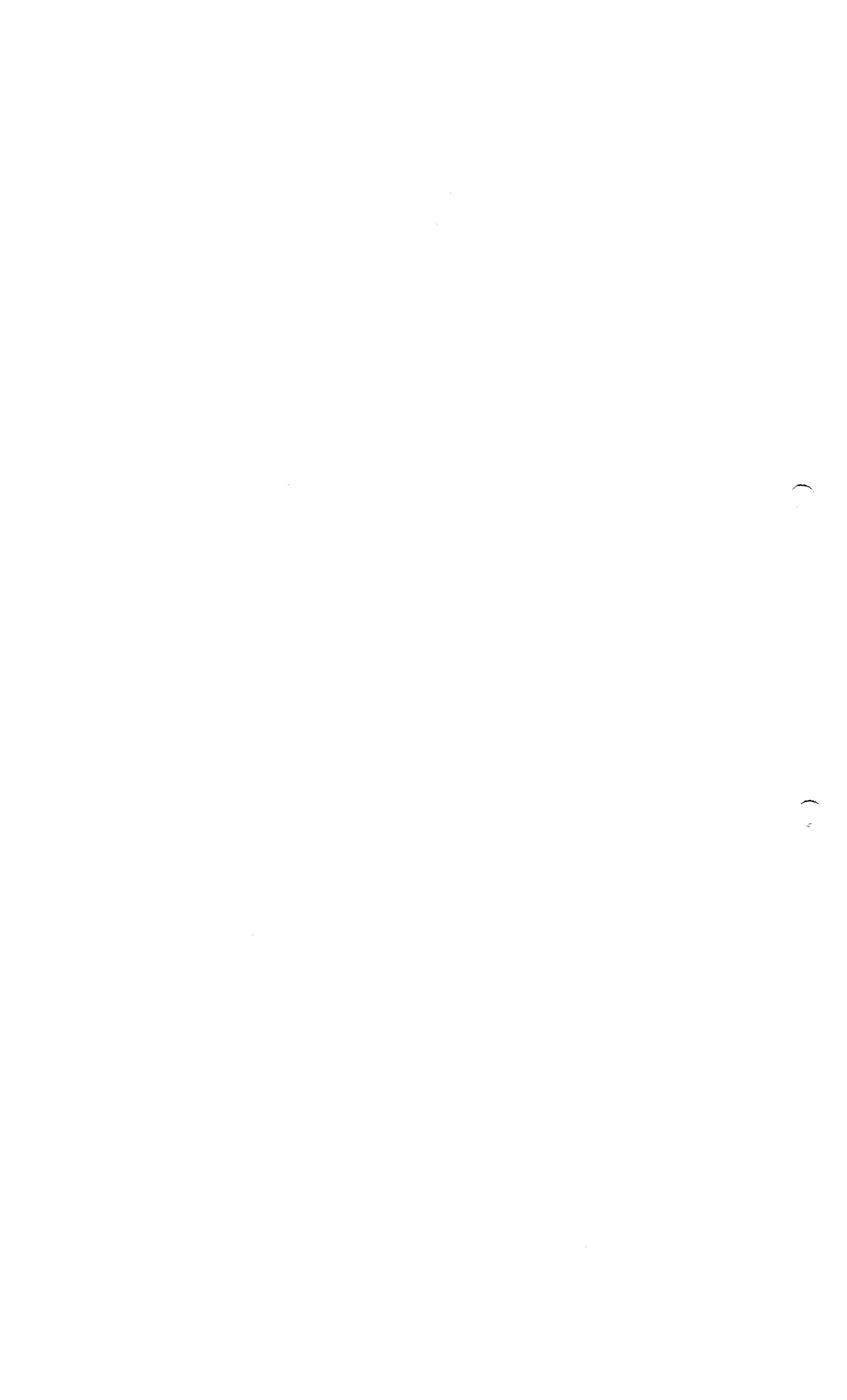



Cette notice a été créée depuis une application MESCOM. Copied/revoked copy, only if viewed within a MESCOM application.

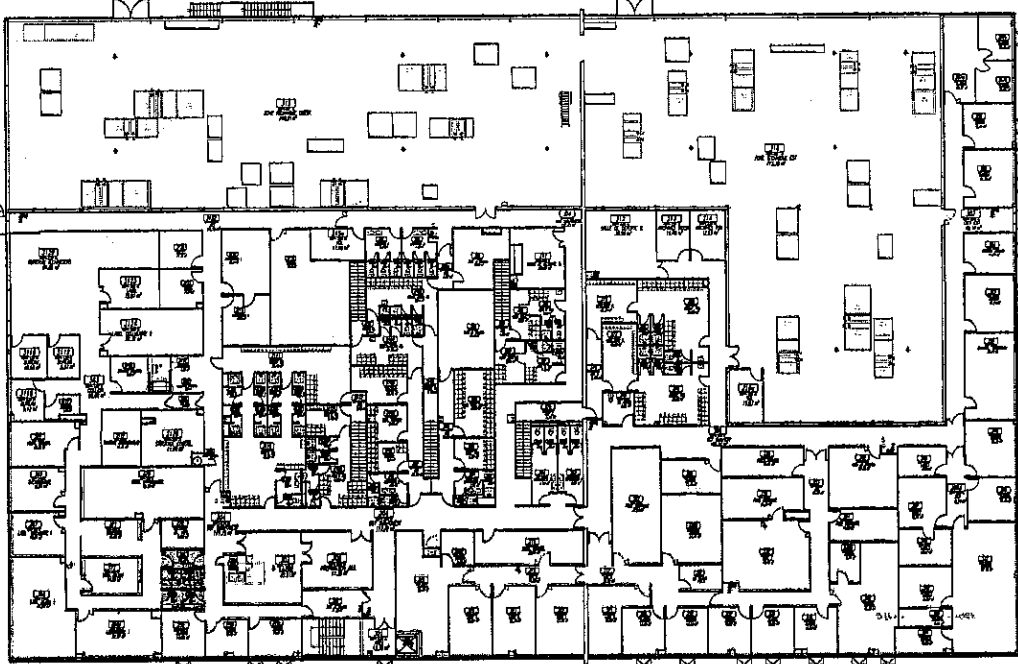

- ZONES en PRESSION Atmosphérique
- ZONES en PRESSION +15 Pa
- ZONES en PRESSION +15 Pa
- PRESSION

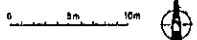

Bâtiment: <b>115</b>	Sous-Bâtiment:	Niveau: <b>3</b>	Classe: <b>Maeter TQC BPF</b>
Discipline: <b>F Flux</b>	Sous-Discipline: <b>900 Flux-Contrôle</b>	Type de Plan: <b>PL</b>	Vue en Plan
Cal-Sous-Div: <b>PR</b>	Pression		
Description: <b>Pression des locaux</b>			
<b>sanofi pasteur</b>		Nom projet: <b>05-PR-A3</b>	Echelle: 1/300 Format: A3
La division vaccine du Groupe sanofi-aventis.		N° ID Elec: <b>DRWPR_00001418</b>	N° vers: .
BUREAU BRÉSIL CHAVEZ VARELA 1581, Av. U-66, Campinas Régio: Campinas, SP, Brasil		Nom Fichier: <b>115_F900_3_PL02</b>	<b>3.0</b>
Tel: +55 19 37 21 30 00 Fax: +55 19 37 21 38 91		CE PLAN EST LA PROPRIÉTÉ EXCLUSIVE DE SANOFI PASTEUR. S'IL VOUS EST REQUIS ÉQUIVALENT OU DONNER LIRE À L'ADRESSE DE L'USINE SANOFI ALCOGALOPOLIS/BRASIL	

Modifications: Remplacement ASAAD par ARD-EU + modification des présentations.			
3.0	108 Feb 2011	Approved	FRONTIERI BERNARD 11 Feb 2011
2.0	28 Nov 1998	Approved	F-MARC
1.0			
Q. Dir	Statut	Resp. Affairs	Coordinateur
NOUVEAU	FONCTION	DATE - HEURE	REVISION
CHAVEZ VARELA	ASSISTANT TECHNIQUE	02 Feb 2011 14:14:12 BR	Propriétaire de document
CHAVEZ VARELA	RESPONSABLE OPL/ARCS	11 Feb 2011 09:11:24 BR	Propriétaire de document
CHAMBERY CARNE	ADJOINT D'ENGAGEMENT	11 Feb 2011 16:03:20 BR	Le titulaire du document

  
**ROXANA MONTEMILONE**    **CHRISTIAN DOMINGUEZ**  
 DIRECTORA TÉCNICA    APODEHADO  
 SANOFI PASTEUR S.A.    SANOFI PASTEUR S.A.



A.N.M. 004615  
 CAMERA DE ENTRADAS

Copia cartiffa e l'Alloggio, copia una applicazione WISDOM - Confines app only il video ritorno WISDOM application.

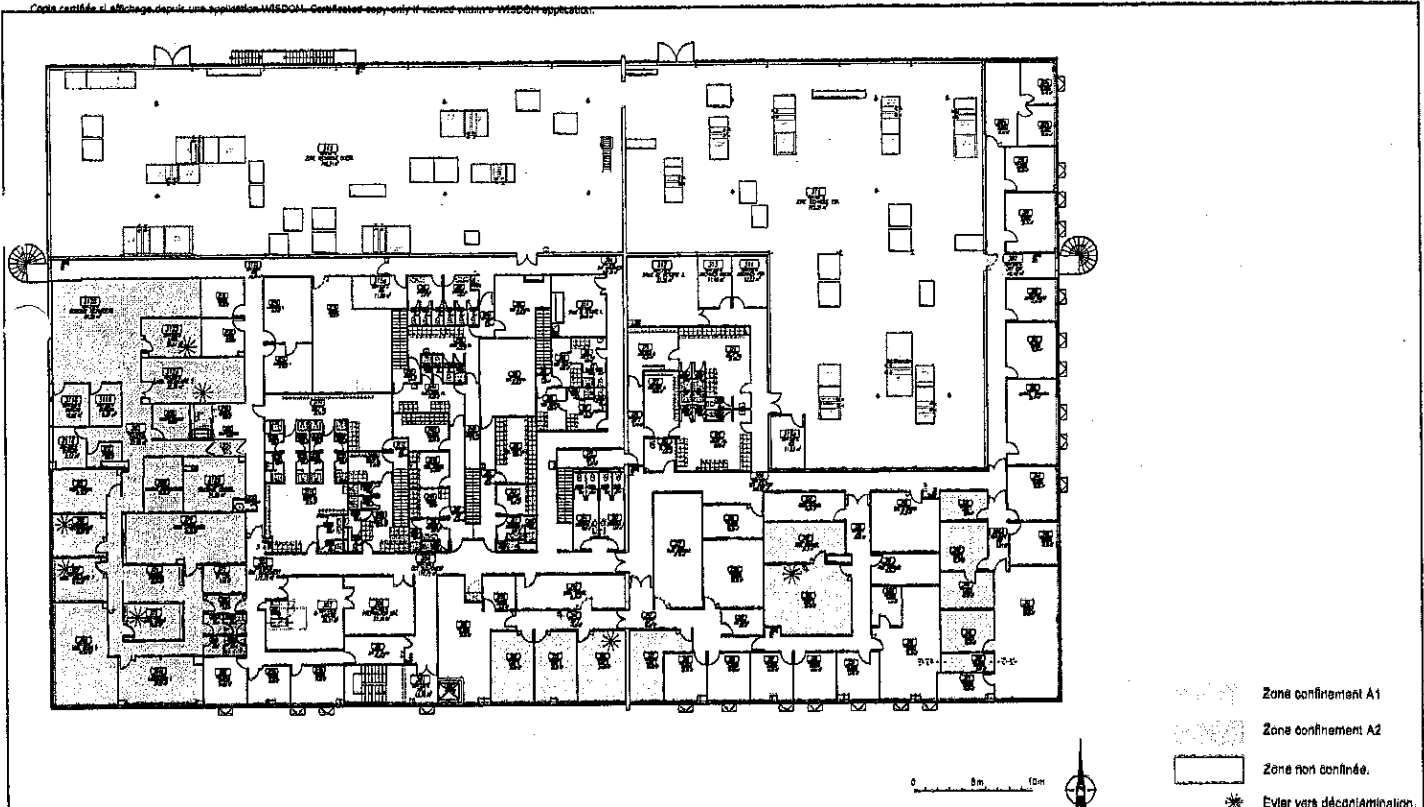

[Stippled] Zona confinament A1  
 [Dotted] Zona confinament A2  
 [White] Zona non confinada.  
 \* Evitar vers decontaminacion.

Modificacions: Reemplazamiento ASAAD por ARC-EU + modificaciones de presentacion.			
3.6	02 Feb 2011	Approved	FRONTIERI BERNARD
28 Nov 1999			F-MARC
Date	Stage	Author	Designer
	D DAVID	Consultor	
	Russ ARERA		
NON			
IGORCHARD BERNARD	ASSISTANT TECNICO	DATE + HEURE	RAISON
Assigner	RESPONSABLE COP LABOS	02 Feb 2011 14:14:22 FR	Particular de document
Final Approval	AGROINT D'ENRICHIREMENT	11 Feb 2011 08:11:34 FR	Particular de document
		11 Feb 2011 10:52:20 FR	Je tiens le document

Bàtiment : 115	Sous - Bâiment :	Niveau : 3	Classe : Master TQC BPF
Discipline : F Flux	Sous-Discipline : 600 Flux-Contrôle	Type de Plan : PL	Vue en Plan
Cat-Sous-Dat : CONF	Confinement		
Description : Zone de confinement et éviter vers decontaminacion			
<b>sanofi pasteur</b>		Nom pré-projet : 04-CONF-A3	Echelle : 1/300
La division vaccine du Groupe sanofi-aventis.		N° 101 Elec : DRWFR_00001416	N° vers : 3.0
N° 101 Fichier : 115_P900_3_PL02		CE PLAN EST LA PROPRIETE DE SANOFI PASTEUR. IL NE PEUT ÊTRE REPRODUIT NI COMMUNIQUÉ EN AUCUN MANNIERE SANS L'AUTORISATION ÉCRITE DE SANOFI PASTEUR.	

  
 ROXANA MONTEMILONE  
 DIRECTORA TÉCNICA  
 SANOFI PASTEUR S.A.

  
 CHRISTIAN DOMINGUEZ  
 APODERADO  
 SANOFI PASTEUR S.A.





Créé, corrigé et mis à jour avec l'application WISDOM. Contient uniquement les données de l'application WISDOM.

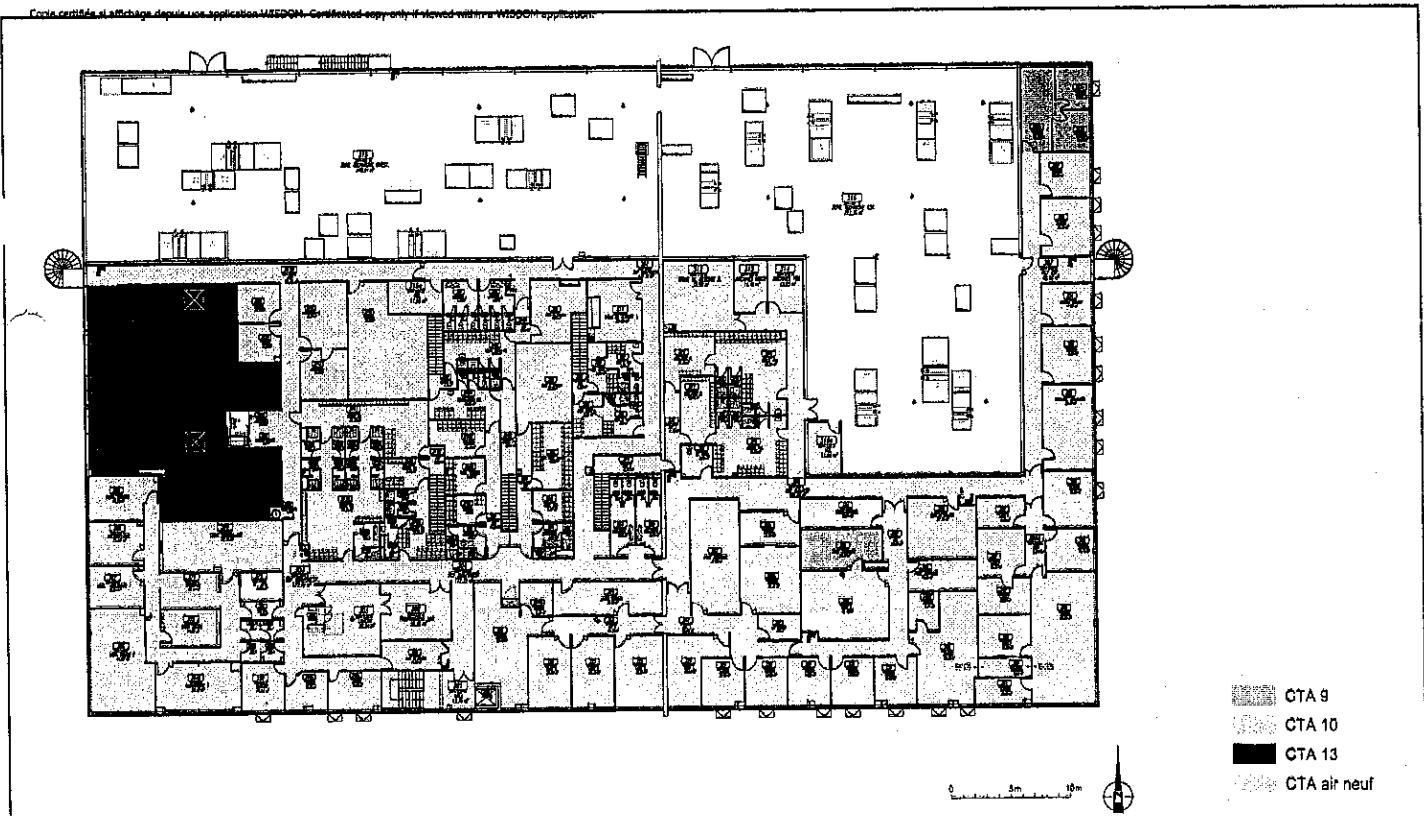

DATE	STATUT	REVISOR	CONCEPTEUR	DESIGNATEUR	DATE DE TRAVAIL
02 Feb 2011	Approval	D.DAVID	F.FRANCOIS	F.FRANCOIS	11 Feb 2011
28 Nov 1998					

NOM	FONCTION	DATE - HEURE	RAISON
GUICHARD Hervé	ASSISTANT TECHNIQUE	02 Feb 2011 14:14:32 EC	Approuve ce document
JACOTEY Vanessa	RESPONSABLE O&P LABO	11 Feb 2011 09:13:24 EC	Approuve ce document
CHAMBERY Anne	ADJOINT D'ENGAGEMENT	11 Feb 2011 10:04:20 EC	Je libère le document

Baie n° <b>115</b>	Sous-Bâtiment:	Niveau: <b>3</b>	Classe: <b>Master TQC BPF</b>
Discipline: <b>F Flux</b>	Sous-Discipline: <b>900 Flux-Contrôle</b>	Type de Plan: <b>PL Vue en Plan</b>	
Cat-Sous-Cat: <b>D2</b>	Description: <b>Découpage de zones</b>		
Description: <b>Découpage des zones par CTA</b>			
<b>sanofi pasteur</b>		Nom projet: <b>03-DZ-A3</b>	Echelle: 1/300 Format: A3
La division vaccins du Centre sanofi-pasteur.		N° ID Etie: <b>DRWFR_00001416</b>	N° version: <b>3.0</b>
RÉVISÉ PAR: <b>FRANCOIS</b>		Nom Fichier: <b>115_F900_3_PL02</b>	
DATE: <b>11 Feb 2011 10:04:20 EC</b>		<small>CE PLAN EST LA PROPRIÉTÉ EXCLUSIVE DE SANOFI PASTEUR. IL NE PEUT ÊTRE REPRODUIT, COMMUNIQUÉ, CÉDÉ, CONVOYÉ, LÉGUÉ, ALIÉNÉ NI UTILISÉ SANS AUTORISATION ÉCRITE.</small>	

  
**ROXANA MONTEMILONE**      **CHRISTIAN DOMINGUEZ**  
**DIRECTORA TÉCNICA**      **APODERADO**  
**SANOFI PASTEUR S.A.**      **SANOFI PASTEUR S.A.**





Lista de los planos de las zonas de atmósfera controlada	Archivo	Presentación
NA	NA	NA





### C.3.4 Manipulación de productos altamente tóxicos, peligrosos, sensibilizantes, estupefacientes o de organismos vivos

Vea la ficha C general

### C.3.5 Sistemas de tratamiento del agua

Calidad del agua	Número de puntos de toma de muestras	Capacidad por hora del sistema	Frecuencia de control	Frecuencia de desinfección	Observaciones (p. ej., material de las tuberías)
Agua de pozo	NA	NA	NA	NA	NA
Agua potable	NA	NA	NA	NA	NA
Agua purificada	NA	NA	NA	NA	NA
Agua para preparados inyectables a granel	NA	NA	NA	NA	NA

Información confidencial  
Página 15 de 24

  
ROXANA MONTEMILONE  
DIRECTORA TÉCNICA  
SANOFI PASTEUR S.A.

  
CHRISTIAN DOMINGUEZ  
APODERADO  
SANOFI PASTEUR S.A.

